

TEIL B: BEDIENUNG DES
GASANALYSESYSTEMS
AWIECO
AWITE
BIOENERGIE

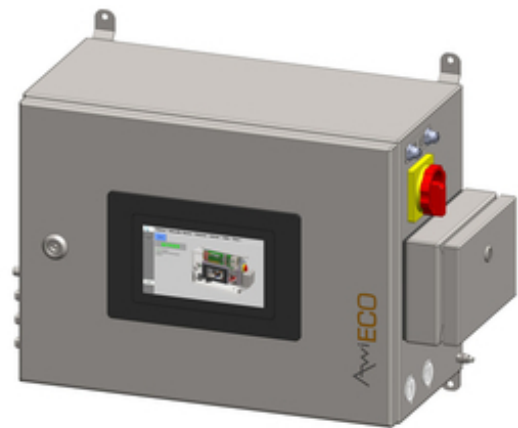

Originalbetriebsanleitung
(Version:12.0)

Kontakt und Impressum

Neueste Informationen können Sie im Internet unter www.awite.de abrufen. Für Anfragen, Anregungen, Verbesserungsvorschläge bitten wir Sie, eine Email an info@awite.de zu schreiben.

Awite Bioenergie GmbH
Grünseiboldsdorfer Weg 5
D-85416 Langenbach/Niederhummel

Tel.: +49 (0) 8761 / 72 162 - 0

Fax: +49 (0) 8761 / 72 162 - 11

Email: info@awite.de

<http://www.awite.de>

© 2026 AWITE Bioenergie GmbH
Irrtümer und Änderungen vorbehalten

Inhaltsverzeichnis

1	Vorwort.....	5
2	Identifizierung.....	6
3	Sicherheitshinweise Teil B.....	7
4	Bedienung des Gasanalyseystems.....	8
4.1	Ablauf der Messung.....	8
4.1.1	Intervallmessung (diskontinuierlich).....	9
4.1.2	Dauermessung (kontinuierlich).....	9
4.2	Bedienung.....	9
4.3	Menüführung.....	10
4.4	Reiter Status.....	10
4.4.1	Pause.....	10
4.4.2	Ansaugen.....	11
4.4.3	Messen.....	11
4.4.4	Spülen.....	11
4.4.5	Stopp.....	12
4.5	Reiter Aktuelle Werte.....	12
4.6	Reiter Historie.....	12
4.7	Reiter Admin - Einstellungen.....	15
4.7.1	Messung Starten.....	15
4.7.2	Benutzerstufe.....	15
4.7.3	Ausschalten.....	16
4.7.4	USB-Stick.....	16
4.7.5	Sprache.....	16
4.7.6	Experten Einstellungen.....	16
4.8	Reiter Admin - Messplan.....	17
4.9	Reiter Admin - Service.....	18
4.9.1	Datum und Uhrzeit einstellen.....	18
4.9.2	IP-Adresse - Netzwerkeinstellungen ändern.....	18
4.9.3	Stopp rückgängig.....	18
4.9.4	Luftkorrektur durchführen.....	18
4.9.5	Kalibrierung Touchscreen.....	19
4.10	Reiter Hilfe.....	19
4.11	Reiter Kontakt.....	19
5	Datenaustausch und Fernzugriff.....	20

Inhaltsverzeichnis

5.1	AwiRemote.....	20
5.1.1	Fernzugriff via PV-Browser.....	20
5.1.2	Fernzugriff via Smartphone oder Tablet.....	21
5.1.2.1	Vorgehen mit dem VNC Viewer (Google und Apple).....	22
5.2	Download - Update via USB-Stick.....	23
5.3	Alarmgrenzen.....	23
6	Informationssicherheit und Datenschutz.....	25
6.1	Schutz vor Datenverlust.....	25
6.2	Schutz vor Missbrauch.....	25
6.2.1	Allgemeine Schutzprinzipien.....	25
6.2.2	Zugriffskontrolle vor Ort.....	25
6.2.3	Zugriffschutz lokales Netzwerk.....	26
6.2.4	Zugriffschutz Internet.....	26
7	Fehlermeldungen.....	27
7.1	Fehler an Bedieneinheit (Touch Panel) bzw. bei der Messwertübertragung.....	27
7.2	Systemfehlermeldungen.....	29
7.2.1	Liste der möglichen Systemfehlermeldungen.....	30
7.3	Fehler Multigassensor InfraFRED.....	38
8	Optionen.....	39
8.1	Durchflussmesser AwiFLOW.....	39

1 Vorwort



VOR INBETRIEBNAHME BETRIEBSANLEITUNG UND SICHERHEITSHINWEISE LESEN UND BEACHTEN!

Mit dieser Betriebsanleitung geben wir Ihnen Informationen, die Ihnen den Umgang mit dem Gasanalysesystem erleichtern sollen. Die Betriebsanleitung ist Teil des Produkts und muss während der Lebensdauer des Produkts aufbewahrt werden. Auch bei späterer Weitergabe des Gasanalysesystems durch den Kunden muss die Betriebsanleitung mitgegeben werden und der Übernehmer muss unter Hinweis auf die genannten Vorschriften eingeschult werden. Sollten Sie zu einem späteren Zeitpunkt eine Ergänzung der Betriebsanleitung erhalten, gehört diese Ergänzung auch zur Betriebsanleitung.

Das Gerät darf nur in technisch einwandfreiem Zustand sowie bestimmungsgemäß, sicherheits- und gefahrenbewusst unter Beachtung der Betriebsanleitung benutzt werden. Bedienen und Warten Sie Ihr Gasanalysesystem entsprechend dieser Betriebsanleitung.

Die Betriebsanleitung für das Awite - Gasanalysesystem besteht aus zwei Teilen:

Teil A: Produktbeschreibung, Montage und Betrieb

Teil B: Bedienung

2 Identifizierung

Diese Betriebsanleitung gilt für Gasanalysesysteme für die auf dem Deckblatt angegebenen Serie der Firma Awite Bioenergie GmbH. Auf dem Typenschild an der rechten Seitenwand des Geräts stehen der Gerätetyp, die erforderliche Spannungsversorgung und die Nennleistung.

Die Anschrift des Herstellers lautet:

Awite Bioenergie GmbH
Grünseiboldsdorfer Weg 5
D-85416 Langenbach/Niederhummel

Tel.: +49 (0) 8761 / 72 162 - 0

Fax: +49 (0) 8761 / 72 162 - 11

Email: info@awite.de

<http://www.awite.de>

3 Sicherheitshinweise Teil B

Es können Fehler auftreten, bei denen das Gerät aus Sicherheitsgründen auf STOPP geht (gefährliche Atmosphäre im Inneren). Befindet sich das Gasanalyzesystem im Stoppzustand und ist der Fehler noch aktiv, muss die Fehlerursache beseitigt und bestätigt werden, bevor das Gasanalyzesystem wieder aktiviert wird. Die Aufhebung des Stoppzustands darf nur erfolgen, wenn der Anlagenbetreiber sichergestellt hat, dass kein Sicherheitsrisiko (Gasaustritt, explosive Atmosphäre) mehr besteht.

**Ein Druck zwischen 100 mbar bis 2 bar darf nicht auf das Gasanalyzesystem gelangen. Im seltenen Fehlerfall, wenn das Gerät einen hohen Druck detektiert, geht es auf „STOPP“ mit folgender Fehlermeldung: „Systemzustand nicht sicher/hoher Druck“
Nach dem Rücksetzen des Fehlers ist das Gerät auf Undichtigkeit zu prüfen.**

Sicherheitshinweise im Teil A ebenfalls beachten!

4 Bedienung des Gasanalyseystems

Die Gasanalyseysteme sind in der Ausführung AwiECO, AwiFLEX und AwiFLEX XL verfügbar. Der Umfang für die Bedienung richtet sich nach der Ausführung und den Optionen des Analyseystems. Im nachfolgenden Kapitel finden Sie eine spezielle Beschreibung zur Bedienung des Analyseystems AwiECO mit seinen Optionen.

4.1 Ablauf der Messung

Die Gasanalyseysteme saugen aktiv Biogas von der Entnahmestelle an, auch über größere Entfernungen. Die Sensoren werden zwischen den Messintervallen mit Frischluft gespült und so wird die Lebensdauer der Sensoren beträchtlich erhöht. Vor jeder Messung wird das Analysegas angesaugt und die Leitung mit frischem Messgas gefüllt. Die Zeit für das Ansaugen des Analysegas im Bypass ist variabel und wird bei der Inbetriebnahme eingestellt.



Abbildung 1: Gasflussplan AwiECO (beispielhafte Darstellung)

4.1.1 Intervallmessung (diskontinuierlich)

Ein Messzyklus besteht aus folgenden Schritten, die sich für jede Messstelle wiederholen:

1. **Ansaugen** der Probe im Bypass an den Sensoren vorbei
2. **Messen:** Probegas wird über die Sensoren des 1. Messkanals geleitet
3. **Spülen:** Kühler wird zur Kondensatentfernung mit Luft gespült. Luft wird über den Messkanal geleitet, um die Sensoren zu spülen
4. Es wird der nächste Messkanal ausgewählt und mit Schritt 2 fortgefahren, falls kein weiterer Kanal mehr existiert, wird mit Schritt 5 fortgefahren.
5. Es wird die nächste Messstelle ausgewählt und mit Schritt 1 fortgefahren. Falls keine weitere Messstelle existiert (letzte Messstelle ist Luft), wird mit Schritt 6 fortgefahren.
6. **Pause:** Gerät pausiert

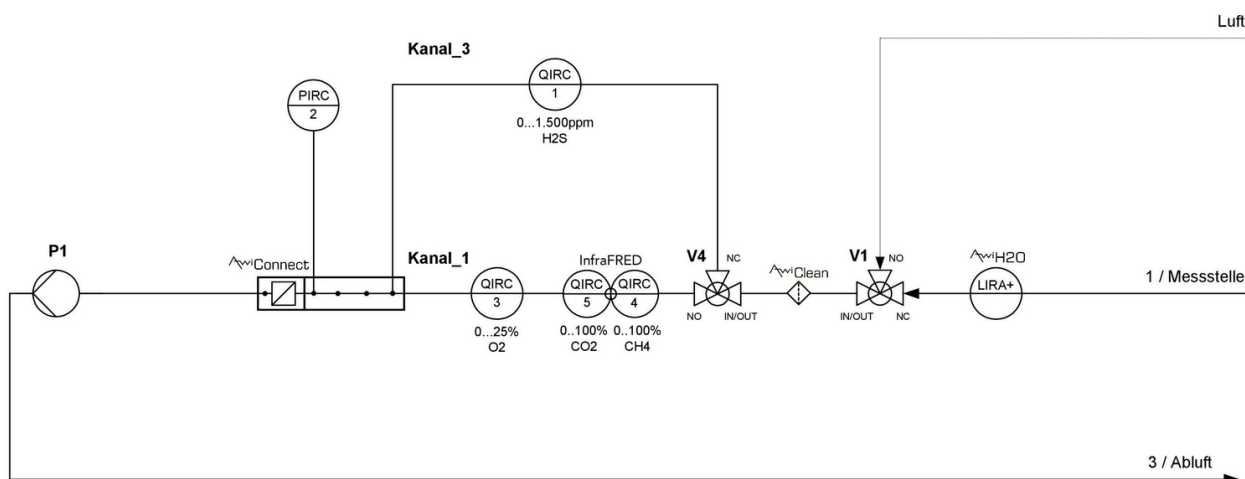
Über das Touch Panel können Sie die Intervalle für „Ansaugen“ (Kapitel 4.4.2) selbständig verändern. Je nach Konfiguration des Gasanalysestems sind noch verschiedene Zwischenschritte möglich. (z.B. Kondensat leeren, Druckmessung usw.).

4.1.2 Dauermessung (kontinuierlich)

Kontinuierlich arbeitende Gasanalysestems dienen zur fortlaufenden Messung bestimmter Gaskomponenten. Methan, Kohlendioxid oder Sauerstoff können zum Beispiel kontinuierlich gemessen werden.

Im Gegensatz zum Messablauf bei diskontinuierlicher Messung (Kapitel 4.1.1) reduziert sich der Messzyklus auf den Schritt:

- **Messen** (z.B. „Messung Kanal CH₄“)

Für Gaskomponenten die mit elektrochemischen Sensoren analysiert werden (z.B. Schwefelwasserstoff) ist eine kontinuierliche Messung nicht möglich. Der Messzyklus für diese Gasbestandteile entspricht der diskontinuierlichen Messung (Kapitel 4.1.1). Der Einsatz von separaten Pumpen für eine fortlaufende Messung und für eine diskontinuierliche Messung gewährleistet eine ununterbrochene Analyse der kontinuierlich gemessenen Komponenten. Die Relativdrucksensoren vor den Pumpen dienen zur Pumpenüberwachung.

4.2 Bedienung

Bitte achten Sie vor dem Einschalten des Systems darauf, dass die Handhähne an den Messgasentnahmestellen geöffnet sind. Zum Einschalten des Gasanalysestems drehen Sie bitte den Hauptschalter an der rechten Seite des Edelstahlgehäuses auf „On“. Nun fährt das System hoch. Nach etwa einer Minute ist das System bereit. Auf dem eingebauten Panel PC mit Touchscreen lassen sich Messwerte und Betriebszustände direkt ablesen und das Gasanalysestems konfigurieren. Die einzelnen Menüs lassen sich über Reiter auf dem Touchscreen anwählen (Abb. 2). Die Reiter werden dazu leicht mit der Fingerspitze oder einem speziellen Touchscreen-Stift 1 bis 2 Sekunden lang berührt. Das Herunterfahren des Systems wird im Kapitel 4.7.3 beschrieben.



Abbildung 2: Über die Reiter am oberen Bildschirmrand lassen sich alle Funktionen des Menüs aufrufen

4.3 Menüführung

Der dunkelgrau gefärbte Balken am linken Bildschirmrand zeigt den Status des Gasanalysestems an und ist in jedem der Menüs sichtbar (Ausnahme: einige Untermenüs im Reiter „Admin“ (Kapitel 4.7)). Ein pulsierendes Methanmolekül, das Logo von Awite, zeigt an, dass das System arbeitet. Während des Messvorgangs erscheint ein grünes Feld „Mess.“. Im Fall von Fehlern erscheint ein roter (bzw. gelber oder oranger) Knopf (Kapitel 7.2). Ebenso finden Sie innerhalb dieses Balkens die Seriennummer des Systems. Am unteren Rand der Spalte wird die momentane Uhrzeit angezeigt.

Die folgenden Kapitel beschreiben der Reihe nach die verschiedenen Reiter im Menü des Gasanalysestems.

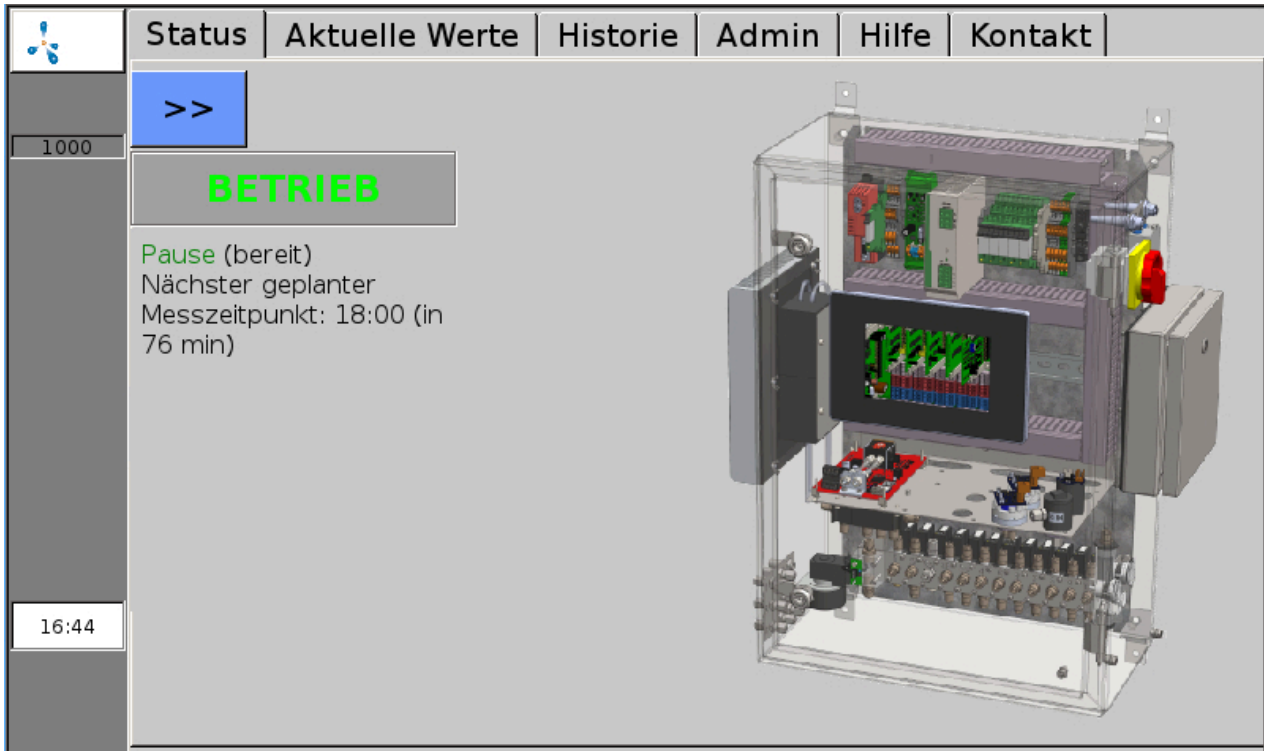
4.4 Reiter Status

Wird über den Reiter „Status“ aufgerufen. Es wird der aktuelle Betriebszustand mit folgenden Zusatzinformationen angezeigt:

4.4.1 Pause

Auf dem Bildschirm wird die Zeit bis zur nächsten planmäßigen Messung angezeigt.

4.4.2 Ansaugen

Es wird Analysegas im Bypass angesaugt (z.B. aus Fermenter). In der Anzeige ist zu sehen, wie lange noch angesaugt wird (Abb. 3). Es wird auch die Nummer der Messstelle, die gerade gemessen wird, angezeigt. Bei Antippen von >> vergrößert sich die Anzeige der Statusmeldungen auf die ganze Bildschirmbreite.



Abbildung 3: Anzeige im Statusfenster während des Ansaugens vor der Messung

4.4.3 Messen

Nun wird das Messgas über die Sensoren geleitet. Besitzt ein Gasanalysestems verschiedene Messkanäle, so erfolgt vor dem Umschalten eine Zwischenspülung mit Luft. Es wird angezeigt, wie lange der aktuelle Kanal noch gemessen wird. Es wird auch die Nummer der Messstelle sowie die Nummer des Kanals, der gemessen wird, angezeigt.

4.4.4 Spülen

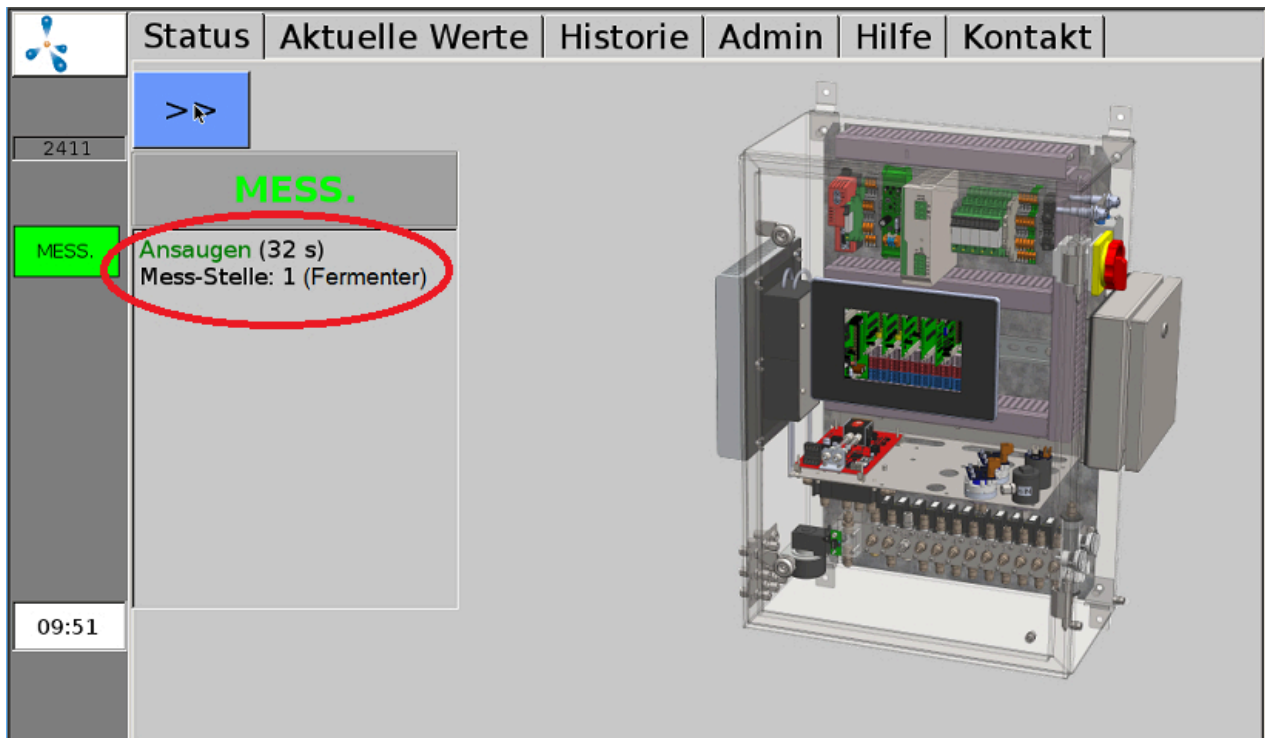
Es wird angezeigt, wie lange der aktuelle Kanal noch mit Luft gespült wird. Es wird auch die Nummer der Messstelle sowie die Nummer des Kanals, der gespült wird, angezeigt.

4.4.5 Stopp

Das Gasanalysestems befindet sich auf Stopp, die Pumpe ist abgeschaltet. Wenn ein schwerwiegender Fehler auftritt, wird das Gasanalysestems in den Stoppzustand gesetzt. Im Status und zusätzlich oberhalb der Fehlerliste im Fehlerfenster wird „Systemzustand nicht sicher“ angezeigt, sowie die Ursache „Druck zu hoch“ oder „explosive Atmosphäre“. Mehr Informationen zu den Fehlern finden Sie in der Fehlerliste (Kapitel 7.2.1), Informationen zu Stopp rückgängig machen finden Sie im (Kapitel 4.9.3).

4.5 Reiter Aktuelle Werte

Im Reiter „Aktuelle Werte“ (Abb. 4) gibt es die Untermenüs Werte, Einstellungen und Erweiterte Einstellungen. Unter „Werte“ (Abb. 4) wird eine Tabelle mit den aktuellen (zuletzt gemessenen) Messwerten angezeigt. Die einzelnen Parameter stehen untereinander, während die Messstellen in Spalten angezeigt werden.

	Status	Aktuelle Werte	Historie	Admin	Hilfe	Kontakt
	Werte	Einstellungen	erweiterte Einstell.			
1000		Messstelle 1	Messstelle 2	Messstelle 3		
	CH4 (% Vol.)	54.3(10:03)	56.3(09:58)	56.5(09:59)		
MESS.	O2 (% Vol.)	0.48(10:03)	0.28(09:58)	0.03(09:59)		
	CO2 (% Vol.)	43.7(10:03)	44.7(09:58)	44.9(09:59)		
	H2 (ppm)	162(10:04)	110(09:58)	86(09:59)		
	H2S hi (ppm)	447(10:04)	165(09:58)	99(09:59)		

Abbildung 4: Reiter „Aktuelle Werte“, Anzeige der zuletzt gemessenen Werte

Im Untermenü „Einstellungen“ (Abb. 4) lässt sich auswählen, welche Messwerte in der Tabelle unter „Werte“ (Abb. 4) angezeigt werden sollen. Hier kann für jede Messstelle mittels Häkchen markiert werden, welche Messwerte angezeigt werden sollen. Außerdem lässt sich die Farbe festlegen, mit der die Messwerte in der Tabelle hinterlegt werden. Im Untermenü „Erweiterte Einstellungen“ (Abb. 4) kann ausgewählt werden, ob die Messwerte im Untermenü „Werte“ (Abb. 4) mit oder ohne Uhrzeit angezeigt werden sollen.

4.6 Reiter Historie

Unter „Historie“ (Abb. 5) kann zwischen den Untermenüs Graph, Tabelle, Einstellungen und Ereignisse ausgewählt werden. Im Untermenü „Graph“ (Abb. 5) können die Messwerte der einzelnen Sensoren jeder Messstelle über einen längeren Zeitraum (bis zu 9 Tagen) angezeigt werden. Die linke Hochwertachse (y1) ist dabei in Prozent unterteilt (für die Anzeige der Messwerte der Konzentrationen an Methan, Sauerstoff bzw. Kohlendioxid), die rechte Hochwertachse (y2) ist für Schwefelwasserstoff bzw. Wasserstoff auf ppm (parts per million) skaliert. Wählt man durch Antippen des Bildschirms mit

Finger oder Touchscreenstift auf der Kurve einen Punkt aus, so erscheint das dazugehörige Datum und die Uhrzeit.



Abbildung 5: Reiter „Historie“, Untermenü „Graph“ zeigt den Messwertverlauf grafisch

Im Untermenü „Tabelle“ (Abb. 6) werden die Messwerte tabellarisch dargestellt. In einer Spalte werden die Verläufe einer Messgröße einer bestimmten Messstelle (für bis zu 9 Tagen) angezeigt. Die Pfeiltasten rechts ermöglichen ein Scrollen in der Tabelle. Ein Klick auf die einfachen Pfeile < und > ermöglicht einen Sprung um 3 Zeilen nach oben oder unten. Die Doppelpfeile << und >> verschieben die Anzeige um 7 Zeilen. Der Pfeil >>| führt wieder an den oberen Rand der Tabelle, also zu den aktuellsten Messwerten.

Status	Aktuelle Werte	Historie	Admin	Hilfe	Kontakt
Graph	Tabelle	Einstellungen	Ereignisse		
1000		1	2		
22.09.2017	Messstelle 1 / CH4 (% Vol.)	Messstelle 1 / O2 (% Vol.)			
10:03	54.3	0.48			
09:54	54.2	0.49			
09:47	53.9	0.57			
09:31	54.1	0.52			
08:38	53.9	0.59			
10:09					

Abbildung 6: Reiter „Historie“, Untermenü „Tabelle“ zeigt den Messwertverlauf tabellarisch

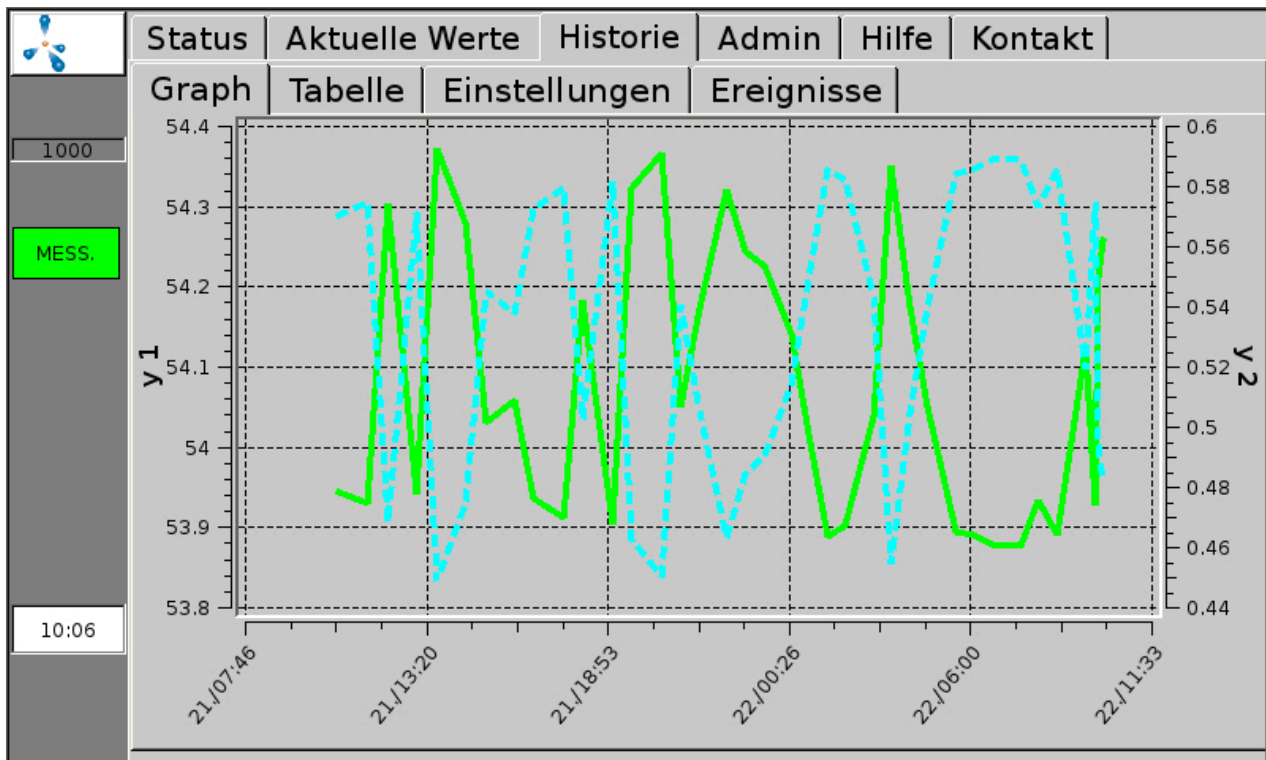
Im Untermenü „Einstellungen“ (Abb. 5) kann die Wiedergabe der Messwerte in den Untermenüs „Graph“ (Abb. 5) und „Tabelle“ (Abb. 6) beeinflusst werden. Soll nur ein Teil der Sensoren angezeigt werden, lässt sich in den Untermenüs für die einzelnen Messstellen durch Häkchen die gewünschte Auswahl treffen. Hier kann auch die Farbe (für die Darstellung in Tabelle und Graph) sowie die Linienart und die Linienbreite (Darstellung im Graph) verändert werden. Unter Historie > Einstellungen > können zudem folgende Einstellungen getätigt werden. Die Datumseingabe in der oberen Zeile (Format: Monat/Tag/Jahr) legt fest, bis wann die Messwerte angezeigt werden sollen. Die „Zeitspanne“ legt fest, für wie viele Tage vor dem gewählten Datum die Werte angezeigt werden sollen (maximal 9 Tage). Bei kontinuierlich arbeitenden Gasanalysestems wird das Speicherintervall von Awite auf Kundenwunsch vorgegeben. Aufgrund der umfangreichen Datenmenge sollte die Zahl der geladenen Tabellenzeilen im Feld „Max. Anzahl Zeilen“ begrenzt werden. Das verringert die Ladezeit auch bei sehr kurzen Messintervallen. Das Untermenü „Ereignisse“ (Abb. 5) zeigt je nach Konfiguration des Gerätes und Benutzerstufe verschiedene Ereignisarchive (z.B. Archiv der Fehlermeldungen).

4.7 Reiter Admin - Einstellungen

Nicht auf allen Geräten sind alle Untermenüs verfügbar. Nur die blau hinterlegten Felder sind aktiv. Im rechten Feld wird die aktuell eingestellte Benutzerstufe angezeigt (Abb. 7). Mehr Informationen zur Benutzerstufe finden Sie im (Kapitel 4.7.2)



Abbildung 7: Reiter „Admin“ mit Untermenüs

4.7.1 Messung Starten

Das Untermenü „Messung Starten“ erlaubt es, zusätzlich zum gewählten Messintervall manuell eine sofortige Messung auszulösen. In Pop-upmenüs werden die zu messenden Messstellen abgefragt, die mit „Ja“ oder „Nein“ bestätigt werden können. Die Messwerte können in den Reitern „Aktuelle Werte“ (Kapitel 4.5) und „Historie“ (Kapitel 4.6) eingesehen werden. Dazu muss jeweils im Untermenü „Einstellungen“ die Anzeige der Prüfgasmessstelle angekreuzt sein.

Bei kontinuierlich gemessenen Messstellen (Kapitel 4.1.2) ist „Messung starten“ nicht möglich. Messungen dieser Messstellen können ab der Benutzerstufe 300 (Admin > Benutzerstufe - Eingabe „300“ (Kapitel 4.7.2) unter dem Reiter „Experten Einstellungen“ (Kapitel 4.7.6) freigegeben oder abgebrochen werden.

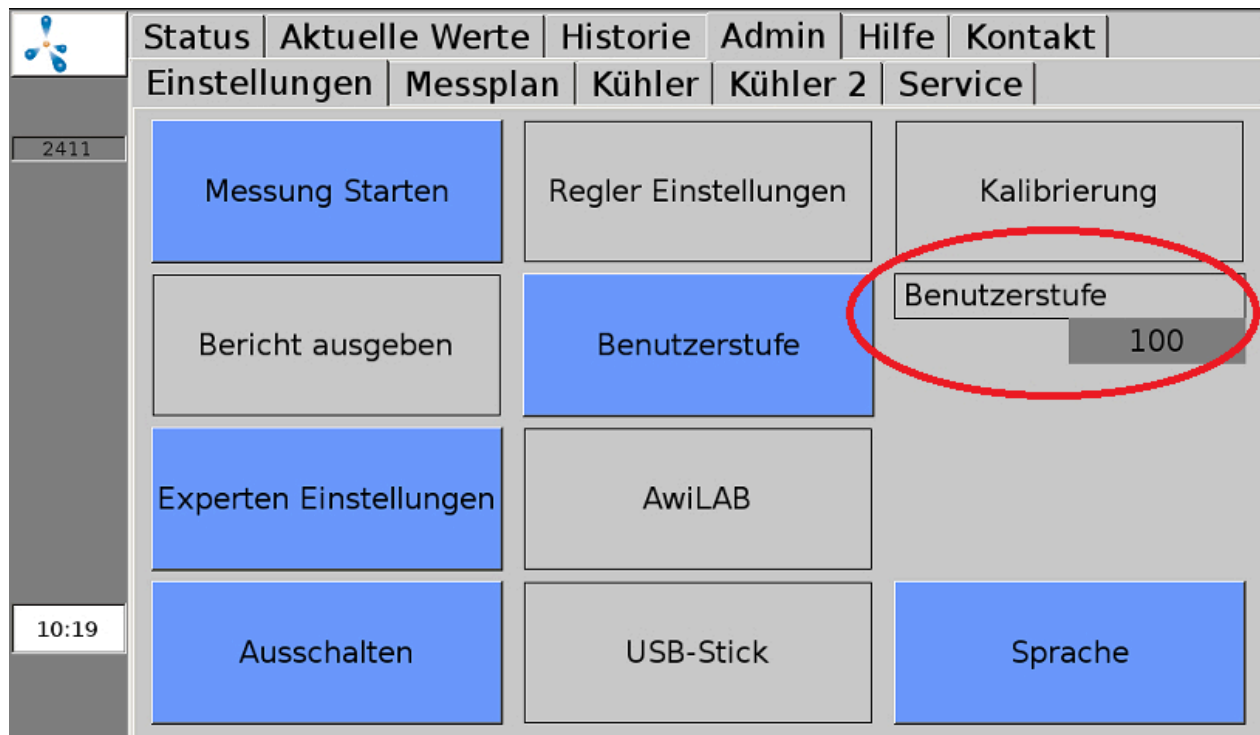
4.7.2 Benutzerstufe

Im Untermenü „Benutzerstufe“ kann die Benutzerstufe für das Gasanalysestems eingegeben werden. Je höher die Benutzerstufe, desto höher die Zugriffsrechte. Zur Eingabe den Knopf

Admin > Benutzerstufe anklicken und den entsprechenden Code im Pop-up-Fenster eintippen. Folgende Benutzerstufen sind zur erweiterten Bedienung relevant:

Benutzerstufe	Bezeichnung	Code
Benutzerstufe „100“	Standard Benutzer	100
Benutzerstufe „300“	Erweiterter Benutzer	300
Benutzerstufe „1000“	Experte	1000

Benutzerstufen mit noch mehr Zugriffsrechten sind vor allem für das Servicepersonal relevant.

4.7.3 Ausschalten

Durch Anklicken von Admin > Ausschalten kann das Gasanalyse-System gestoppt oder ausgeschaltet werden. Dazu das Pop-up-Menü „Wollen Sie wirklich abrechen?“ mit „Ja“ bestätigen, das Pop-up-Menü „Wollen Sie das Gerät auch abschalten?“ ebenfalls bestätigen. Nach ein paar Sekunden erscheinen mehrere Zeilen mit weißer Schrift. Nun kann der Hauptschalter auf „off“ gestellt werden. Wird der Hauptschalter nicht betätigt, startet das Gasanalyse-System nach dem Herunterfahren sofort wieder von selbst.

4.7.4 USB-Stick

siehe Kapitel 5.2

4.7.5 Sprache

Durch Anklicken von Admin > Sprache öffnet ein Fenster mit den verfügbaren Sprachen der Visualisierung. Nach Auswahl der Sprache bestätigen Sie Ihre Eingabe mit „Ja“, um den Visualisierungsserver neu zu starten.

4.7.6 Experten Einstellungen

Dies ist vor allem für das Servicepersonal relevant. Im normalen Betrieb ist ein Zugriff auf die Experteneinstellungen nicht nötig.

4.8 Reiter Admin - Messplan

Im Untermenü „Messplan“ (Abb. 8) werden die Messintervalle der einzelnen Messstellen übersichtlich dargestellt. Bei einem Messintervall länger als 60 Minuten wird in der entsprechenden Spalte kein grünes Feld angezeigt. Bei mehreren Messungen stündlich steht die Anzahl der Messungen im grünen Feld.

Mess-Stelle	00	01	02	03	04	05	06	07	08	09	10	11	12	13	14	15	16	17	18	19	20	21	22	23
Fermenter	1	1	1	1	1	1	1	1	1	1	1	1	1	1	1	1	1	1	1	1	1	1	1	1
Nachgaerer	1	1	1	1	1	1	1	1	1	1	1	1	1	1	1	1	1	1	1	1	1	1	1	1
BHKW	1	1	1	1	1	1	1	1	1	1	1	1	1	1	1	1	1	1	1	1	1	1	1	1
Messstelle Luft	1	1	1	1	1	1	1	1	1	1	1	1	1	1	1	1	1	1	1	1	1	1	1	1

Abbildung 8: Admin > Messplan (Darstellung mit Anzahl Messungen und ohne Kanäle)

1: Durch Anklicken von „Neues Messintervall für alle“ (Abb. 8) kann im Pop-up-Menü das gewünschte Messintervall (in Minuten) eingegeben werden. Wird ein Wert für das Messintervall eingestellt, der ober- oder unterhalb der zulässigen Werte liegt, wird die Eingabe automatisch mit dem minimal bzw. maximal zulässigen Wert überschrieben. Bei kontinuierlich arbeitenden Gasanalyse-Systemen sind hier keine Einstellungen nötig.

2: Umschaltmöglichkeit, um die Anzahl oder die Zeitpunkte der Messungen in den Spalten anzuzeigen.

3: Umschaltmöglichkeit zur Darstellung der Messstellen ohne oder mit den zugehörigen Kanälen in der Messplan-Tabelle.

4: Bei Anklicken der Messstellen bzw. eines Kanals (Anzeige mit Kanäle) am linken Rand lassen sich die Messintervalle für die jeweilige Messstelle bzw. Kanal individuell einstellen.

4.9 Reiter Admin - Service

Im Untermenü „Service“ sind Einstellungen für den Service bzw. Wartung möglich.

4.9.1 Datum und Uhrzeit einstellen

Vorgehensweise:

1. **Admin > Benutzerstufe > Eingabe „1000“** (Kapitel 4.7.2)
2. **Admin > Service > Eingabe Datum/Zeit**
Danach muss das Gerät mit „Ausschalten“ (Kapitel 4.7.3) neu gestartet werden.

4.9.2 IP-Adresse - Netzwerkeinstellungen ändern

Vorgehensweise:

1. **Admin > Benutzerstufe > Eingabe „1000“ (Kapitel 4.7.2)**
2. **Admin > Service > Netzwerk**
Hier werden die aktuellen Netzwerkeinstellungen angezeigt. Durch Klicken auf „Einstellungen“, können diese geändert werden. Um die Änderungen der System Konfiguration zu übernehmen, ist ein Neustart des Gasanalyseystems nötig. Nach dem Schließen des Netzwerkmenüs erfolgt die Abfrage, ob der Neustart jetzt oder später erfolgen soll.

4.9.3 Stopp rückgängig

VORSICHT

Es können Fehler auftreten, bei denen das Gerät aus Sicherheitsgründen auf STOPP geht (gefährliche Atmosphäre im Inneren). Befindet sich das Gasanalyseystem im Stoppzustand und ist der Fehler noch aktiv, muss die Fehlerursache beseitigt und bestätigt werden, bevor das Gasanalyseystem wieder aktiviert wird. Die Aufhebung des Stoppzustands darf nur erfolgen, wenn der Anlagenbetreiber sichergestellt hat, dass kein Sicherheitsrisiko (Gasaustritt, explosive Atmosphäre) mehr besteht.

Vorgehensweise:

1. **Admin > Benutzerstufe > Eingabe „1000“** (Kapitel 4.7.2)
2. **Admin > Service > Stop rückgängig**

4.9.4 Luftkorrektur durchführen

Durch eine sogenannte Luftkorrektur (Kalibrierung mit Frischluft) lassen sich die Nullpunkte der Sensoren angleichen. Der Sauerstoffsensoren wird in diesem Fall auf 21 % in Umgebungsluft angepasst.

Die Luftkorrektur sollte durchgeföhrt werden bei:

- einem neu eingebauten Sauerstoffsensör
- wenn ein älterer Sauerstoffsensör bei der Luftmessung weniger als 21 % anzeigt

Vorgehensweise:

1. **Admin > Messung starten**

Lösen Sie unter „Messung starten“ (Kapitel 4.7.1) eine Messung aller Messstellen aus. Bitte warten Sie, bis die Messung einschließlich Luftmessung komplett durchgeföhrt wurde.

2. **Admin > Benutzerstufe > Eingabe „1000“ (Kapitel 4.7.2)**

3. **Admin > Service > Luftkorrektur**

Bitte bestätigen Sie „Luftkorrektur durchföhren?“ mit „Ja“. Bestätigen Sie auch die folgenden Unterpunkte. Nach erfolgreicher Umstellung erscheint die Meldung, dass alle Sensoren eingestellt wurden.

Um die Luftkorrektur zu überprüfen, föhren Sie bitte Schritt 1. durch. Der Sauerstoffgehalt sollte nach der Messung an der Luftmessstelle zwischen 20,8 und 21,1% liegen.

4.9.5 Kalibrierung Touchscreen

Vorgehensweise:

1. **Admin > Service > Kalibrierung Touch**

4.10 Reiter Hilfe

In diesem Bereich finden Sie Hilfestellungen, das Gasanalysestems zu bedienen. Indem sie die entsprechenden Reiter beröhren, erhalten sie Auskunft über das gewünschte Thema.

4.11 Reiter Kontakt

Hier finden Sie die Kontaktdaten der Firma Awite Bioenergie GmbH.

5 Datenaustausch und Fernzugriff

Für die Datenübertragung gibt es verschiedene Möglichkeiten. Wird die Anbindung an eine Prozesssteuerung über eine Busanbindung durchgeführt (z.B. Ethernet, Profibus DP, serielle Schnittstelle), finden Sie dazu weitere Informationen in der mitgelieferten Bedienungsanleitung „Busanbindung und Schittstellen“.

Ein Fernzugriff via PV-Browser oder VNC Viewer ist mit der Option AwiRemote möglich.

5.1 AwiRemote

Mit der Option AwiRemote baut das Gasanalysesystem für Fernwartungs- und Fernsteuerungszwecke automatisch eine sichere Verbindung zum Awite Fernwartungsserver auf, sobald ein funktionierender Internetzugang besteht. Das Gasanalysesystem muss dazu mittels Ethernet mit dem kundenseitigen Internet-Router verbunden werden. Das Gerät öffnet dann einen Reverse-SSH-Tunnel zu awiremote.com über die ausgehende Portnummer 10000. Der Port 10000 muss als freigeschaltet sein. Sowohl die Funktionsfähigkeit des Internetzugesanges als auch anfallende Kosten für Internetdienste und Datentransfer liegen im Verantwortungsbereich des Kunden. Awite trägt hierfür keine Haftung und übernimmt keine Kosten.

Mindestgeschwindigkeit für Internetzugang:

- PV-Browser: 56 kBit/s (ISDN)
- VNC Viewer: 256 kBit/s

5.1.1 Fernzugriff via PV-Browser

Die Software für einen Fernzugriff via PVB kann unter folgender Internetadresse heruntergeladen und installiert werden: www.pvbrowser.de

1. Nach dem Starten des PV-Browser wird folgende Adresse in die Adressleiste eingegeben: **awiremote.com:Portnummer**. Die Portnummer nach dem „:“ setzt sich aus **40000 + Seriennummer** zusammen. Die Seriennummer finden Sie am Display oder auf der Kennzeichnung an der rechten Außenseite des Geräts. Hierzu addiert man die 40000 mit der Seriennummer. Zum Beispiel: Seriennummer **1910** > Portnummer = **41910**
2. Das Feld "Name" bleibt im Anzeigefenster leer. Es muss nur das Passwort eingegeben werden: Das Passwort erhalten Sie vom Projektleiter/ Servicetechniker oder bei Verlust unter info@awite.de
3. LOGIN drücken



Abbildung 9: Eingabefenster PV-Browser

Unter Windows bitte den PV-Browser "als Administrator ausführen". Sollte eine Verbindung nicht möglich sein, prüfen bzw. befolgen Sie bitte folgende Punkte:

- Ist das Gasanalysesystem an eine funktionierende Internetverbindung angeschlossen?
- Verfügt der PC über eine funktionierende Internetverbindung?
- Sind alle Eingaben richtig und vollständig?
- PC sowie Gasanalysesystem sollte ggf. neu gestartet werden!

5.1.2 Fernzugriff via Smartphone oder Tablet

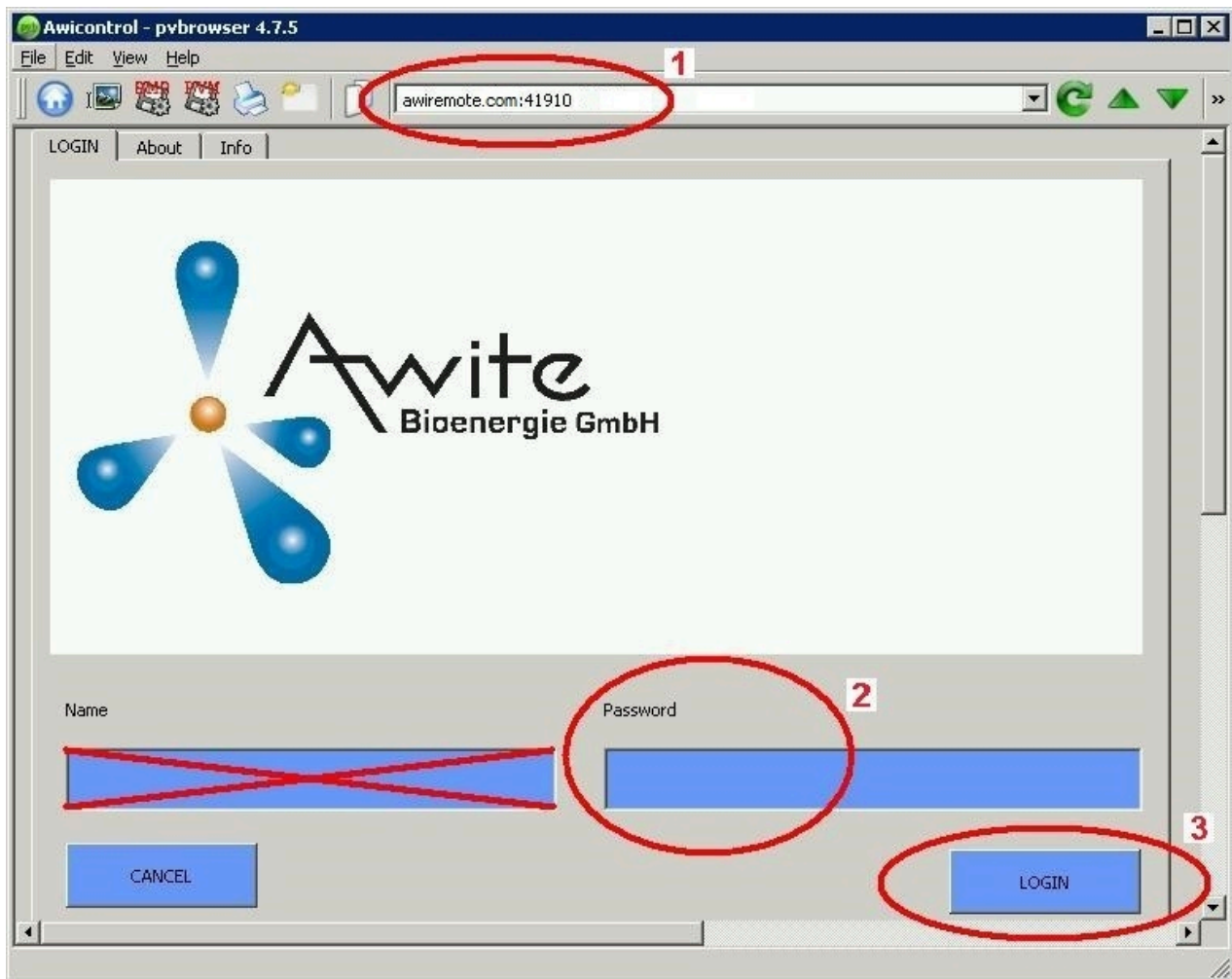
Als Software für einen Fernzugriff via Smartphone oder Tablet empfiehlt Awite für Android und Apple iOS Betriebssysteme den VNC Viewer. Diese Anwendungen können aus dem Google Play Store, aus dem Apple App Store und aus dem Windows Marketplace heruntergeladen werden.

Vorgehensweise:

1. Nach dem Starten von VNC Viewer wird folgende Adresse in die Adressleiste eingegeben: **awiremote.com**:Portnummer. Die Portnummer nach dem „:“ setzt sich aus **30000 + Seriennummer** zusammen. Die Seriennummer finden Sie am Display oder auf der Kennzeichnung an der rechten Außenseite des Geräts. Hierzu addiert man die 30000 mit der Seriennummer. Zum Beispiel: Seriennummer **1910** > Portnummer = **31910**
2. Name eingeben: Der Name kann selbst gewählt werden. Beispiel: Gasanalyse
3. Mit Connect die Verbindung starten
4. Passwort eingeben: Das Passwort erhalten Sie vom Projektleiter/Service-Techniker oder bei Verlust unter info@awite.de. Wenn bei „Save Passwort“ der Haken gesetzt ist, muss das später verlangte Passwort nur einmal eingegeben werden

Sollte eine Verbindung nicht möglich sein, prüfen bzw. befolgen Sie bitte folgende Punkte:

- Ist das Gasanalyzesystem an eine funktionierende Internetverbindung angeschlossen?
- Verfügt das Smartphone/ Tablet über eine funktionierende Internetverbindung?
- Wurde die richtige Anwendung installiert?
- Sind alle Eingaben richtig und vollständig?
- Smartphone/ Tablet sowie Gasanalyzesystem sollte ggf. neu gestartet werden!

Hinweis:

Es kann sich nur ein Benutzer einwählen. Besteht bereits eine Verbindung zu einem weiteren Benutzer kann keine weitere Verbindung aufgebaut werden. Erst wenn, diese Verbindung beendet wurde, kann man sich einwählen.

5.1.2.1 Vorgehen mit dem VNC Viewer (Google und Apple)

1. Nach dem Starten von VNC Viewer wird folgende Adresse in die Adressleiste eingegeben: **awiremote.com**:Portnummer. Die Portnummer nach dem „:“ setzt sich aus **30000 + Seriennummer** zusammen. Die Seriennummer finden Sie am Display oder auf der Kennzeichnung an der rechten Außenseite des Geräts. Hierzu addiert man die 30000 mit der Seriennummer. Zum Beispiel: Seriennummer **1910** > Portnummer = **31910**
2. Name eingeben: Der Name kann selbst gewählt werden. Beispiel: Gasanalyse
3. Mit „Connect“ die Verbindung starten
4. Passwort eingeben: Das Passwort erhalten Sie vom Projektleiter/Service-Techniker oder bei Verlust unter info@awite.de. Wenn bei „Save Passwort“ der Haken gesetzt ist, muss das später verlangte Passwort nur einmal eingegeben werden

5.2 Download - Update via USB-Stick

Vorgehensweise:

1. **Admin > Einstellungen > USB-Stick**
2. **USB-Stick anschließen**
(in den entsprechenden Anschluss an der rechten Seite des Geräts)

„Download“- Knopf:

Damit können die aufgezeichneten Daten der Gasanalyse auf den Stick übertragen werden. Der Kopiervorgang wird durch Anklicken des „Download“ Knopfs gestartet und durch grün werden des nach links gerichteten Pfeils für Kopierrichtung und einer Animation angezeigt. Bitte warten Sie so lange bis der Vorgang abgeschlossen ist, bevor Sie den USB-Stick entfernen. Die kopierten Daten auf dem USB-Stick können mit dem Programm „AwiView“ geöffnet und ausgewertet werden. Weitere Informationen zum Programm AwiView können Sie im Internet unter www.awite.de abrufen.

„Update“- Knopf:

Damit kann mit einem vorbereiteten USB-Stick ein Software-Update auf die Gasanalyse übertragen werden. Der Kopiervorgang wird durch Anklicken des „Update“ Knopfs gestartet und durch grün werden des nach rechts gerichteten Pfeils für Kopierrichtung und einer Animation angezeigt. Bitte warten Sie so lange bis der Vorgang abgeschlossen ist, bevor Sie den USB-Stick entfernen. Danach muss das Gerät mit „Ausschalten“ neu gestartet werden.

5.3 Alarmgrenzen

Alarmgrenzen dienen dazu, bei Über- oder Unterschreitungen von einstellbaren Grenzwerten eine automatische Reaktion auszulösen (z.B. Schaltung eines Relais). Bei Gasanalyse-Systemen, bei denen sich eine obere bzw. untere Alarmgrenze für bestimmte Messwerte einstellen lässt, finden Sie die Einstellungsmöglichkeiten für den entsprechenden Sensor unter **Admin > Experten Einstellungen**. Durch Anklicken der entsprechenden Alarmgrenze (z.B. „Obergrenze H₂S Messstelle 2“ oder „Untergrenze CH₄ BHKW Messstelle“) kann in ein Pop-up-Menü der gewünschte Alarmwert eingegeben werden.

Der Status, ob eine Alarmgrenze erreicht ist, kann unter „Aktuelle Werte“ und „Historie“ abgelesen werden. Zu dem gemessenen Wert wird ein Status Code (Abb. 10) mit folgender Bedeutung angezeigt:

- !A0 > keine Alarmgrenze erreicht
- !A1 > Alarmgrenze Hauptalarm erreicht
- !A2 > Alarmgrenze Voralarm erreicht

Beispiel (Abb. 10) Alarmgrenzen an allen Messstellen:

- Voralarm wenn O₂ > 0,25 %
- Hauptalarm wenn O₂ > 0,5 %



	Status	Aktuelle Werte	Historie	Admin	Hilfe	Kontakt
	Werte	Einstellungen	erweiterte Einstell.			
1000		Messtelle 1	Messtelle 2	Messtelle 3		
	CH4 (% Vol.)	53.9(08:40)	56.1(08:47)	56.4(08:54)		
	O2 (% Vol.)	0.57(08:40)!A1	0.36(08:47)!A2	0.05(08:54)!A0		
	CO2 (% Vol.)	43.3(08:40)	44.4(08:47)	44.8(08:54)		
	H2 (ppm)	147(08:42)	82(08:49)	40(08:56)		
	H2S hi (ppm)	429(08:44)	128(08:52)	69(08:57)		

Abbildung 10: Status Alarmgrenzen

6 Informationssicherheit und Datenschutz

6.1 Schutz vor Datenverlust

Datenverlust

Am Gerät sind gerätespezifische Einstellungen, benutzerspezifische Einstellungen, Kalibrierdaten, Meldungshistorie und Messwerthistorie gespeichert. Diese können bei einem Defekt der Speicherkarte verloren gehen.

Sicherung

Die Daten können vom Benutzer mittels Download gesichert werden.

Wiederherstellung

Vom Benutzer gesicherte Daten oder Daten zum Zeitpunkt der letzten Gerätewartung können bei Bedarf von Awite für den Upload bereitgestellt werden.

6.2 Schutz vor Missbrauch

6.2.1 Allgemeine Schutzprinzipien

Embedded Linux

Awite Prozessanalyssystem werden mit einem Awite-spezifischen Embedded Linux betrieben, welches nur notwendige Open-Source-Softwaremodule enthält. Es sind keine Desktop-Benutzer und keine Desktop-Softwarepakete installiert. Das Linux baut auf Yocto Project/OpenEmbedded auf. Üblicherweise ist keine Antivirussoftware auf derartigen Systemen notwendig und installiert, so auch hier.

Softwaremodifikation

Der einzige Weg um die Firmware auf dem Gerät zu modifizieren, ist mittels USB-Stick oder mit SSH/SCP login (Netzwerkport 22). Ein Virenschutz besteht auch durch das unterschiedliche Linux-Binärdatenformat und die unterschiedliche CPU-Architektur (ARM 7) im Vergleich zu normalen PC. Andere Schadsoftware könnte absichtlich installiert werden nach Einloggen als „Root“ über Netzwerkport 22 (SSH) im lokalen Netzwerk. Awite stellt das Root-Passwort nicht zur Verfügung und der Fernzugriff auf über Internet ist speziell abgesichert.

6.2.2 Zugriffskontrolle vor Ort

Direkt am Gerät kann lediglich mittels Touchscreen-Benutzerinterface kommuniziert werden. Wichtige Einstellungen sind mittels Password (Benutzerstufe) abgesichert.

6.2.3 Zugriffsschutz lokales Netzwerk

Bei Kenntnis des Root-Passworts und im lokalen Netzwerk uneingeschränktem Zugang könnte das System prinzipiell manipuliert werden und potentiell von diesem System ausgehend auch auf andere System im Netz zugegriffen werden.

Der Schutz des lokalen Netzwerks unterliegt dem Betreiber. Je nach Netzwerkkumfeld könnte der Zugang zum Beispiel mittels Managed-Netzwerkswitch eingeschränkt werden.

6.2.4 Zugriffsschutz Internet

Bei Anschluss an ein Netzwerk mit Internetverbindung wird vom Gerät ein sicherer Tunnel zum Fernwartungsserver `awitemote.awite.de` aufgebaut. Es handelt sich dabei um einen halboffenen reverse SSH-Tunnel. Das Gerät verbindet sich nach Authentifizierung mit dem Server. Nur über den Server kann mittels gerätespezifischer Netzwerkports auf das jeweilige Gerät zugegriffen werden.

SSH-Port

Der Zugriff via SSH (Port 22) stellt eine potentielle Bedrohung dar. Daher ist serverseitig dieser Zugang gesperrt, mit Ausnahme über den SSH-Tunnel aus dem Netzwerk von Awite Standort Langenbach.

andere Ports

Ansonst sind nur wenige benötigte Ports für den Zugriff über den SSH-Tunnel freigeschaltet (PV-Browser 5051 und 5053, VNC 5900 und 5901). Die entsprechenden Dienste lassen nur begrenzte Eingriffsmöglichkeiten mittels Benutzeroberfläche zu. Der Zugang ist mit gerätespezifische Passwörtern geschützt. Für wichtige Einstellungen ist eine weitere Authentifizierung wie beim Zugriff vor Ort notwendig.

7 Fehlermeldungen

Das nachfolgende Kapitel soll helfen, die Ursache von auftretenden Fehlern zu erkennen und die zur Behebung notwendigen Informationen liefern.

7.1 Fehler an Bedieneinheit (Touch Panel) bzw. bei der Messwertübertragung

Falls die Anzeige an der Bedieneinheit und/oder die Messwertübertragung an externe Geräte gestört sind, beginnen Sie die Fehlersuche mit der nachfolgenden Checkliste:

Tabelle 1: Fehler an Bedieneinheit - Messwertübertragung

Fehlerbild	Eingrenzung des Fehlers
Keine Anzeige an Bedieneinheit und keine Messwertübertragung an externe Gasanalyseysteme	<ol style="list-style-type: none"> 1. Stromversorgung des Gasanalyseystems überprüfen 2. Sicherungen überprüfen 3. Check der LEDs auf dem AwiProtect-Modul (Abb. 11). Das Modul ist im Gasanalyseystem oben links verbaut (siehe auch Teil A der Betriebsanleitung). Auf dem Bauteil sind 3 LEDs vorhanden. An der Farbe kann evtl. die Ursache der Störung abgelesen werden: <ul style="list-style-type: none"> Grün: Normalbetrieb Gelb: Überspannung (Auslösung, wenn Spannung am Netzteil > 27,5 V, Ursache: Zu hohe Netzspannung hat Netzteil beschädigt, Gegenmaßnahme: Awite kontaktieren) Rot: Überstrom (Auslösung wenn Strom > 5/10 A, Ursache, defekte Bauteile im Gerät haben zu Kurzschluss geführt, Gegenmaßnahme: Awite kontaktieren)
Keine Anzeige an Bedieneinheit, Ausgangssignale jedoch vorhanden	<ol style="list-style-type: none"> 1. Überprüfen Sie, ob das Datenkabel und die Stromversorgung für die Bedieneinheit korrekt angesteckt sind 2. Anzeigemodul defekt
Trotz Messwertanzeige am Gasanalyseystem keine Signalausgabe	<ol style="list-style-type: none"> 1. Stecker und Kabelverbindung zu externen Geräten prüfen



Abbildung 11: Awiprotect-Modul mit LEDs, die den aktuellen Betriebszustand anzeigen

7.2 Systemfehlermeldungen

Treten Systemfehler auf, so werden diese mit Fehlermeldungen angezeigt. Es gibt drei Arten von Fehlern, welche mit einem Knopf auf der linken Bildschirmseite angezeigt werden:

- Aktuelle und nicht bestätigte Fehler (Roter Knopf)
- Aktuelle und bestätigte Fehler (Oranger Knopf)
- Nicht aktuelle und nicht bestätigte Fehler (Gelber Knopf)

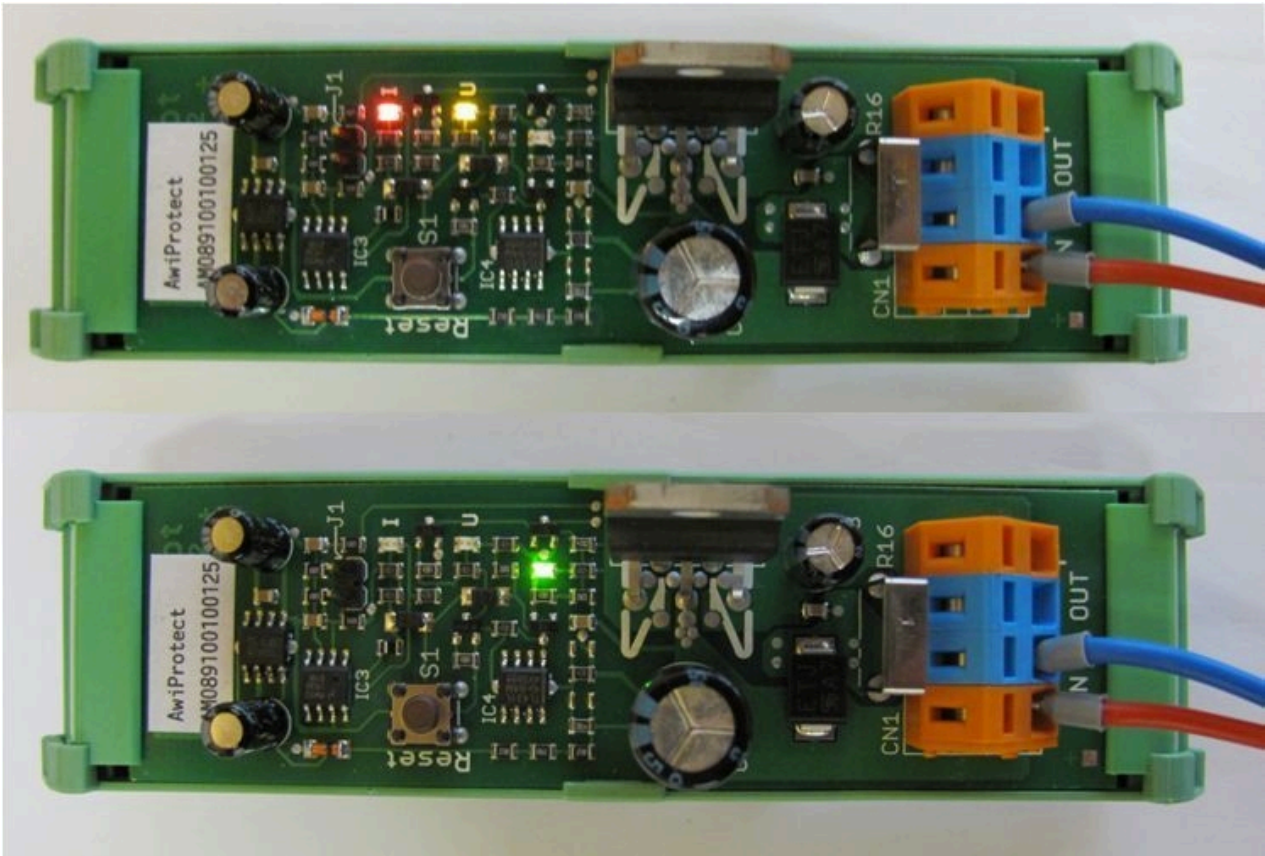

Abbildung 12: Aktuelle und nicht bestätigte Fehler (Roter Knopf) werden am linken Bildschirmrand angezeigt

Durch Anklicken des Knopfes wird das Fehlerfenster angezeigt. Hier können die detaillierten Fehler durch Klicken des unterstrichenen Namens angesehen werden. Durch klicken des Wortes „Best.“ können einzelne Fehler, mit „Alle Bestätigen“ können alle Fehler bestätigt werden. Mit „Schließen“ wird das Fehlerfenster geschlossen.

Kann die Behebung der Fehlerursache vom Gasanalysesystem selbst nicht erkannt werden, so ist es zusätzlich nötig, den Fehler nach dem Bestätigen zu „löschen“.

Werden Fehler längere Zeit nicht quittiert, folgt eine Aufforderung dazu wiederholt über den Bildschirm. Manche Fehler können auch nach Quittierung noch erscheinen, solange sie aktuell anstehen.

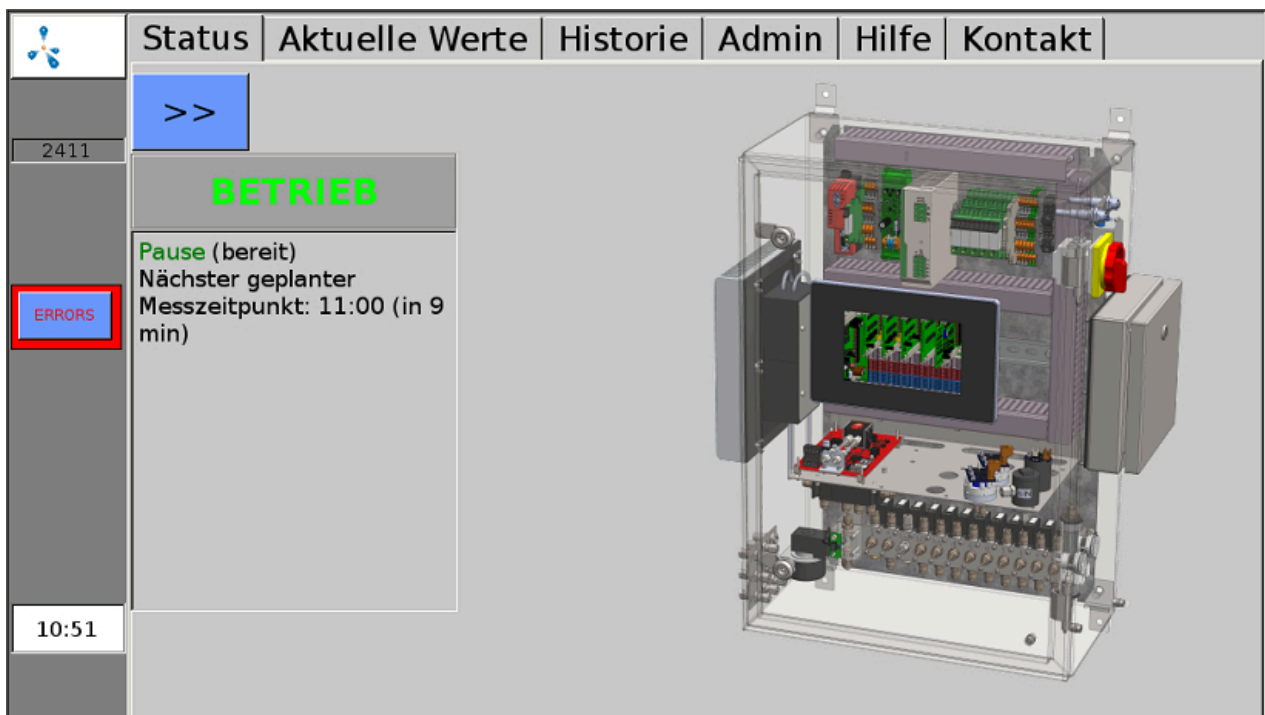

Abbildung 13: Fehlerfenster zeigt eine Liste der aufgetretenen Fehler

7.2.1 Liste der möglichen Systemfehlermeldungen

Tabelle 2: Liste der möglichen Systemfehlermeldungen mit Kurzbeschreibung des Fehlers, möglichen Ursachen und Hinweisen zur Eingrenzung bzw. Behebung des Fehlers

Nr. GA	Nr. BUS	Fehlertext	Kurzbeschreibung	Mögliche Ursachen	Eingrenzung bzw. Behebung
1	9999	Signal zu hoch	Sensor hat maximales Signal erreicht	Sensor liefert zu hohes Signal Bzw. signalisiert einen Fehler	Messwert höher als Messbereich des Sensors
7	-9995	Allgemeiner Fehler (7)	Allgemeiner Fehler	Entsprechendes Objekt funktioniert nicht richtig bzw. signalisiert einen Fehler	Bitte kontaktieren Sie den Service
13	-9989	Timeout: Leeren dauerte zu lange (13)	Timeout: Leeren dauert zu lange	Pumpe defekt oder Undichtigkeit im System	Pumpe auf Funktion und System auf Dichtigkeit prüfen

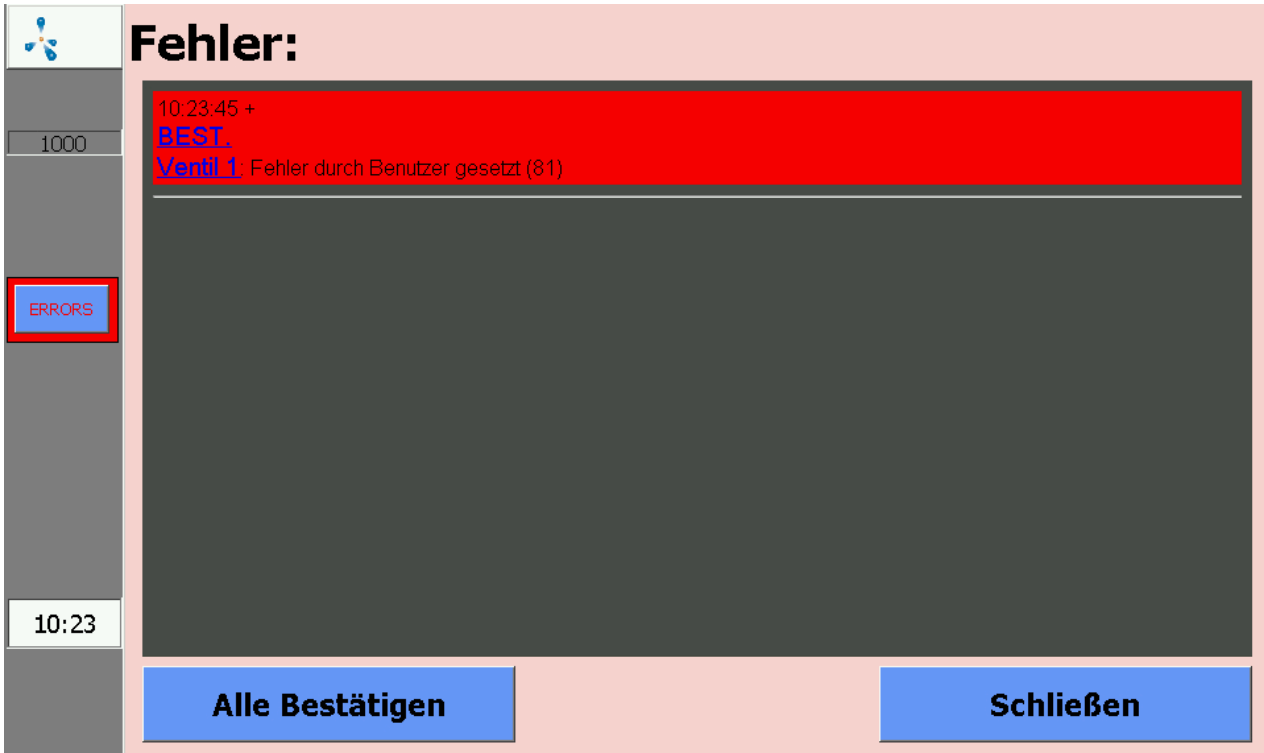
Fehlermeldungen

Nr. GA	Nr. BUS	Fehlertext	Kurzbeschreibung	Mögliche Ursachen	Eingrenzung bzw. Behebung
14	-9988	Timeout: Füllen dauerte zu lange (14)	Timeout: Füllen dauert zu lange	Aufforderung etwas anzuschließen wurde nicht befolgt	Vorgang wiederholen
17	-9985	Abschalten wegen Überlast eines anderen Sensors (17)		Einer der in Reihe geschalteten Sensoren (meist Kanal 1: CH4, CO2, O2) hat eine Überlasterkennung. Die anderen Sensoren wurden daher abgeschaltet.	Gasanalyse aus- und wieder einschalten oder kontaktieren Sie bitte den Service
18	-9984	Nicht gemessen, da Filtertest fehlgeschlagen (18)	Messung deaktiviert um die Sensoren zu schützen	Intern oder externer Filter ist erschöpft	Filter tauschen
19	-9983	Noch keine Messwerte (19)	Noch keine Messung erfolgt	<ul style="list-style-type: none"> - kein Messintervall eingestellt - Gültigkeit abgelaufen 	Überprüfen, wann Messung geplant, Messintervall einstellen
20	-9982	Sensor liefert kein Signal! (20)	Kein Mess-Signal	<ol style="list-style-type: none"> 1. Sensor defekt 2. Kabel defekt 3. keine Verbindung zur internen SPS (LEDs leuchten nicht auf I/O-Modul) 	<p>Zu 1. u. 2.: Kontakte überprüfen (lockerer Stecker, Korrosion...)</p> <p>Zu 3.: LEDs auf I/O-Modul leuchten nicht > Bitte kontaktieren Sie den Service</p>
32	-9970	Serielle Schnittstelle: Fehler beim öffnen (32)	Serielle Schnittstelle konnte nicht geöffnet werden	Kommunikation mit interner oder externer Buskomponente fehlgeschlagen	Meist Hardwarefehler, daher Überprüfung der Kabelverbindungen der betroffenen Bauteile
33	-9969	Serielle Schnittstelle: Kommunikationsfehler (33)	Serielle Schnittstelle: Kommunikationsfehler	Kommunikation mit interner oder externer Buskomponente fehlgeschlagen	Meist Hardwarefehler, daher Überprüfung der Kabelverbindungen der betroffenen Bauteile
35	-9967	Kein Lebenszeichen von Peripherie (35)	Kein Lebenszeichen von der Peripherie	<p>Objekt</p> <ul style="list-style-type: none"> - nicht in Betrieb - nicht vorhanden - Baugruppe defekt 	Bitte kontaktieren Sie den Service

Fehlermeldungen

Nr. GA	Nr. BUS	Fehlertext	Kurzbeschreibung	Mögliche Ursachen	Eingrenzung bzw. Behebung
36	-9966	Zustand nicht sicher: angehalten (36)	Zustand ist nicht sicher, Gasanalyzesystem wurde angehalten	1.defekte Hardware 2. kritischer Fehler	Bitte kontaktieren Sie den Service
38	-9964	Lesen Logdatei fehlgeschlagen (38)	Fehler Lesen Logfile	Probleme mit Speicherkarte	Bitte kontaktieren Sie den Service
39	-9963	Schreiben Logdatei fehlgeschlagen (39)	Fehler Schreiben Logfile	Speicherkarte voll	Bitte kontaktieren Sie den Service
41	-9961	Filtertest fehlgeschlagen (41)	Filtertest fehlgeschlagen	Interner oder externer Filter ist erschöpft	Filter tauschen
42	-9960	Kalibrierdatei nicht gefunden (42)	Kalibrierdatei nicht gefunden	Defekte Kalibrierdatei	Bitte kontaktieren Sie den Service
43	-9959	Zu wenig Kalibrierpunkte definiert (43)	Zu wenige Kalibrierpunkte vorgegeben	Fehler in der Konfiguration	Bitte kontaktieren Sie den Service
46	-9956	Kein Durchfluss (46)	An der jeweiligen Messstelle konnte kein Durchfluss erkannt werden	1.Messleitung verstopft 2.Entnahmestelle verschmutzt 3.Handhahn Entnahmestelle zu	Durchgängigkeit der Messleitung von der Entnahmestelle bis zum Gasanalyzesystem überprüfen
47	-9955	Bus: Timeout (47)	Kommunikationsfehler Bus	Kommunikation mit interner oder externer Buskomponente fehlgeschlagen	Bitte kontaktieren Sie den Service
48	-9954	Bus: Setze Komm. (48)	Kommunikationsfehler Bus	Kommunikation mit interner oder externer Buskomponente fehlgeschlagen	Bitte kontaktieren Sie den Service
49	-9953	Bus: CRC Fehler (49)	Kommunikationsfehler Bus	Kommunikation mit interner oder externer Buskomponente fehlgeschlagen	Bitte kontaktieren Sie den Service

Fehlermeldungen

Nr. GA	Nr. BUS	Fehlertext	Kurzbeschreibung	Mögliche Ursachen	Eingrenzung bzw. Behebung
50	-9952	Bus: öffnen fehlgeschlagen (50)	Kommunikationsfehler Bus	Kommunikation mit interner oder externer Buskomponente fehlgeschlagen	Bitte kontaktieren Sie den Service
51	-9951	Bus: Verbinden fehlgeschlagen (51)	Kommunikationsfehler Bus	Kommunikation mit interner oder externer Buskomponente fehlgeschlagen	Bitte kontaktieren Sie den Service
52	-9950	Bus: Socket Fehler (52)	Kommunikationsfehler Bus	Kommunikation mit interner oder externer Buskomponente fehlgeschlagen	Bitte kontaktieren Sie den Service
53	-9949	Kalibrierung fehlgeschlagen (53)	Kalibrierung fehlgeschlagen	Probleme bei der optionalen automatischen Kalibrierung	Bitte kontaktieren Sie den Service
54	-9948	Kalibrierung teilweise fehlgeschlagen (54)	Kalibrierung teilweise fehlgeschlagen	Probleme bei der optionalen automatischen Kalibrierung	Bitte kontaktieren Sie den Service
55	-9947	Kalibrierung: Abweichung zu groß - Sensor defekt? (55)	Kalibrierung: Abweichung zu groß	Probleme bei der optionalen automatischen Kalibrierung	Bitte kontaktieren Sie den Service
56	-9946	Sensor defekt oder gefährliche Atmosphäre! (56)	Sensor defekt. Eine gefährliche Atmosphäre ist unwahrscheinlich, kann aber nicht ganz ausgeschlossen werden.	-explosive Atmosphäre in Aufstellraum oder Geräteinneren -Pumpen defekt -Abgasleitung verstopft -Sensor defekt	Explosive Atmosphäre detektiert: <ul style="list-style-type: none"> - Funken vermeiden - keine Schaltvorgänge - Lüften - Leckage beseitigen Pumpe prüfen (Messung auslösen > Pumpe muss anlaufen) Abgasleitung auf Durchgängigkeit prüfen Sensorwerte prüfen

Fehlermeldungen

Nr. GA	Nr. BUS	Fehlertext	Kurzbeschreibung	Mögliche Ursachen	Eingrenzung bzw. Behebung
57	-9945	Achtung! Möglicherweise Explosive Atmosphäre! (57)	Explosionsgefahr! - Einer oder mehrere Sensoren haben eine gefährliche Atmosphäre detektiert. Mit explosiver Atmosphäre im Gerät muss gerechnet werden.	Siehe Fehler 56	Siehe Fehler 56
58	-9944	Sensor defekt (58)	Sensor defekt	Messwert konnte nicht in der vorgesehenen Zeit übernommen werden Sensor reagiert zu langsam	Sensor erschöpft > Sensor wechseln
60	-9942	Timeout: Noch keine Messwerte (60)	Timeout: Zeitraum seit letztem Messwert dauerte zu lange	Fehler nur bei analogem Ausgang, Messwert ist nicht mehr gültig, da zu alt	Bitte kontaktieren Sie den Service
62	-9940	nicht freigegeben (62)	Nicht freigegeben	Regler oder Prozess nicht freigegeben	Motorschutzschalter Entschwefelung überprüfen
63	-9939	angehalten (63)	Gestoppt	Gasanalyzesystem wurde wegen Fehlermeldung angehalten	Siehe Kapitel Stopp
64	-9938	ausgeschaltet (64)	Ausgeschaltet	Regler ist ausgeschaltet	Aktivieren Sie den Regler.
65	-9937	angehalten, ausgeschaltet oder nicht freigegeben (65)	Nicht freigegeben, gestoppt, nicht aktiv, oder nicht eingeschaltet	Motorschutzschalter Entschwefelung	Entschwefelung überprüfen
66	-9936	Gasanalyzesystem angehalten wegen Fehler einer Komponente (66)	Nur bei Sondergeräten verwendet.	z.B. Wassersensor hat angesprochen	Bitte kontaktieren Sie den Service

Fehlermeldungen

Nr. GA	Nr. BUS	Fehlertext	Kurzbeschreibung	Mögliche Ursachen	Eingrenzung bzw. Behebung
68	-9934	keine Daten-datei (68)	Datendatei nicht gefunden		Bitte kontaktieren Sie den Service
70	-9932	Bus: Schreiben fehlgeschlagen (70)	Kommunikationsfehler Bus	Kommunikation mit interner oder externer Buskomponente fehlgeschlagen	Bitte kontaktieren Sie den Service
71	-9931	Bus: Lesen fehlgeschlagen (71)	Kommunikationsfehler Bus	Kommunikation mit interner oder externer Buskomponente fehlgeschlagen	Bitte kontaktieren Sie den Service
72	-9930	Speicher erschöpft (72)	Zu wenig Speicher	Arbeitsspeicher voll	Starten Sie das Gasanalyssystem neu
75	-9927	nicht bereit (75)	Noch nicht alle Voraussetzungen erfüllt	Gasanalyssystem kann noch nicht laufen, weil bestimmte Voraussetzungen nicht erfüllt: <ul style="list-style-type: none"> - anderes Gasanalyssystem nicht eingeschaltet - Gefäß leer - Schalter falsch gesetzt 	Siehe Ursachen
84	-9918	Fehlerkriterium erreicht (84)	Objekt Kühler: Temperatur des Kühlers unter Berücksichtigung der Umgebungstemperatur zu hoch oder zu niedrig	Objekt Kühler: <ol style="list-style-type: none"> 1. Gerät war ausgeschaltet 2. Problem mit dem Kühler (kann Solltemperatur nicht mehr erreichen) 	Objekt Kühler: <ol style="list-style-type: none"> 1. Abwarten bis Temperatur angeglichen ist (1 Stunde) 2. Service notwendig
			Objekt Gehäusetemperatur: Temperatur des Gehäuses zu hoch oder zu niedrig	Objekt Gehäusetemperatur: <ol style="list-style-type: none"> 1. Aufstellort zu heiß oder zu kalt 2. Gerät erst kurz in Betrieb 	Objekt Gehäusetemperatur: <ol style="list-style-type: none"> 1. Aufstellort prüfen 2. abwarten

Fehlermeldungen

Nr. GA	Nr. BUS	Fehlertext	Kurzbeschreibung	Mögliche Ursachen	Eingrenzung bzw. Behebung
			Objekt Druck zu hoch: Druck zu hoch diskontinuierliches System / Druck zu hoch kontinuierliches System	Objekt Druck zu hoch: 1. Einstellung Druckregelung falsch 2. Druckregelung defekt	Objekt Druck zu hoch: 1. Einstellung an der Druckregelung berichtigen 2. Gaszuleitung unterbrechen / Für sichere Druckregelung sorgen
			Objekt Druck zu niedrig: Druck zu niedrig diskontinuierliches System / Druck zu niedrig kontinuierliches System	Objekt Druck zu niedrig 1. Unterdruck an Messstelle zu groß 2. Zuführung Analysegas zum Gasanalysesystem behindert/ unterbrochen	Objekt Druck zu niedrig 1. Druck an Prozessleitung prüfen 2. Gaszuleitung überprüfen
85	-9917	OK-Kriterium nicht erreicht (85)	Endkriterium mit Fehler bei Nicht-Erreichen: Fehler, da nicht erreicht	Grenzwert über- oder unterschritten	
90	-9912	Druck zu hoch (90)	Druck zu hoch	Eingangsdruck zu hoch	Eingangsdruck überprüfen
91	-9911	Druck zu niedrig (91)	Druck zu niedrig	Eingangsdruck zu niedrig	Messleitung reinigen bzw. Filter wechseln
92	-9910	Druckproblem (92)	Druckproblem		Bitte kontaktieren Sie den Service
93	-9909	erschöpft (93)	erschöpft (z.B. Filter)	Filter erschöpft	Filter wechseln
98	-9904	Schreibfehler(98)	Datei konnte nicht geschrieben werden	1. microSD voll 2. Datendefekt auf microSD	Bitte kontaktieren Sie den Service
99	-9903	Watchdog Schreibfehler(99)	Kommunikationsfehler mit Gegenseite	1. fehlerhafte Komponente 2. Kommunikation mit Gegenseite fehlgeschlagen	Bitte kontaktieren Sie den Service

Fehlermeldungen

Nr. GA	Nr. BUS	Fehlertext	Kurzbeschreibung	Mögliche Ursachen	Eingrenzung bzw. Behebung
100	-9902	konnte nicht geöffnet werden(100)	Datei konnte nicht geöffnet werden	1. microSD voll 2. Datendefekt auf microSD	Bitte kontaktieren Sie den Service
101	-9901	Schreibfehler bei sekundärer Datei(101)	Eine sekundäre Datei (z.B. Sicherheitskopie) des Archives konnte nicht angelegt werden. Datenspeicherung eventuell abgebrochen.	1. microSD voll 2. Datendefekt auf microSD	1. a) Neustart des Gerätes (beim Hochfahren werden einige Dateien gelöscht) b) Logdateien löschen (Servicepersonal) 2. Bitte kontaktieren Sie den Service
103	-9899	Bereichsüberschreitung(103)	Messbereiche wurden überschritten	Eingegebene Alarmgrenzen wurden überschritten oder Sensor liefert zu hohes bzw. zu niedriges Signal	Bitte kontaktieren Sie den Service
104	-9898	Pumpe defekt oder Ausgang verstopft(104)	Pumpe defekt oder Ausgang verstopft	1. Pumpe defekt 2. Abluftleitung verstopft 3. Abluftleitung zugefroren	Durchgängigkeit der Abgasleitung überprüfen ggf. Pumpe austauschen
105	-9897	Drift ist zu hoch(105)	Sensordrift ist zu hoch	Der betroffene Sensor ist evtl. erschöpft. Dieser Fehler tritt bei der Kalibrierung auf.	Bitte kontaktieren Sie den Service.

7.3 Fehler Multigassensor InfraFRED

Der Multigassensor InfraFRED besitzt LEDs (Abb. 14), die den aktuellen Status ("Tab. 3: Liste Statuszustände Multigassensor InfraFRED") des Sensors anzeigen. Hier können auch Fehler übermittelt werden.



Abbildung 14: Status LEDs Multigassensor InfraFRED

Tabelle 3: Liste Statuszustände Multigassensor InfraFRED

Zustand	LED blau	LED orange	LED grün
normaler Betrieb, Aufwärmphase noch nicht beendet	blinkt im Wechsel mit LED orange (5 Hz)	blinkt im Wechsel mit LED blau (5 Hz)	aus
normaler Betrieb, Aufwärmphase beendet (ca. 15 min nach Einschalten)	blinkt im Wechsel mit LED orange (5 Hz)	blinkt im Wechsel mit LED blau (5 Hz)	an
Fehler Thermostatisierung Messzelle (= Sensor auf STOP)	an	aus	aus
Fehler IR-Strahler (= Sensor auf STOP)	aus	an	an
Sonstige Fehler	an	an	aus

8 Optionen

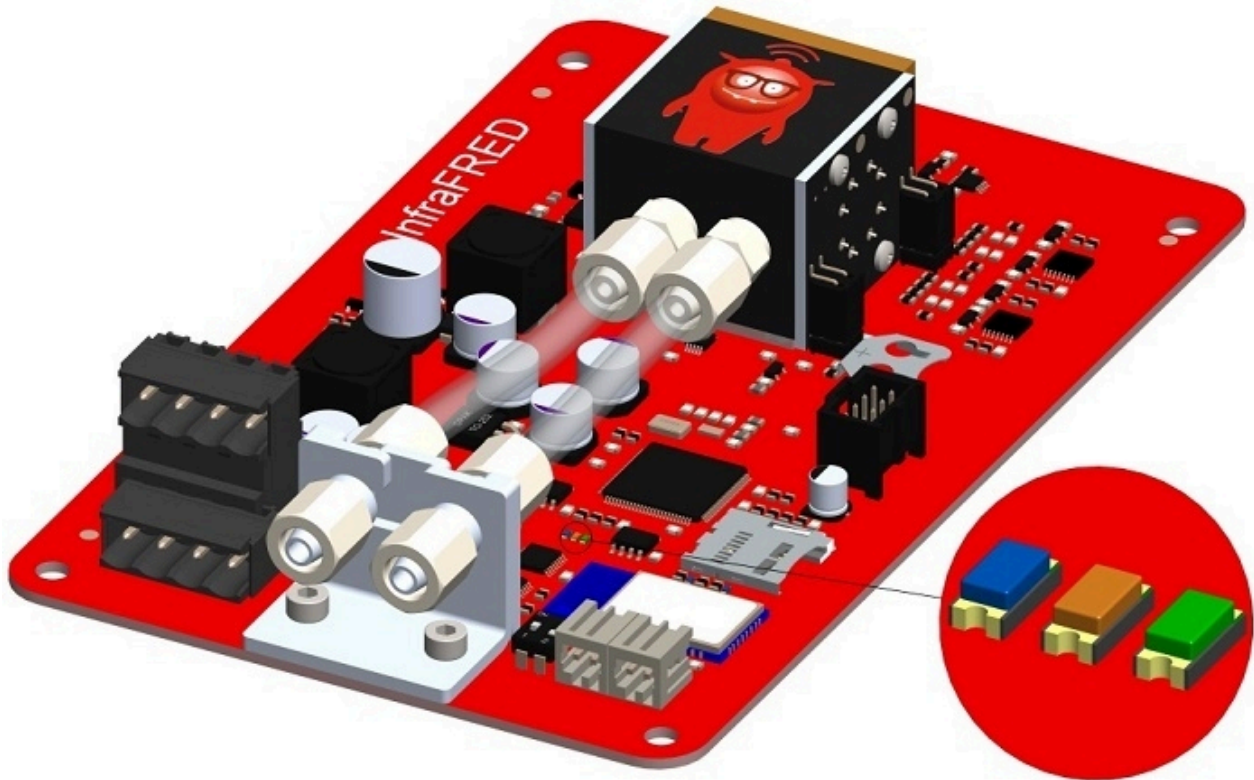
Awite Gasanalysesysteme sind modular aufgebaut und können mit vielen Optionen ausgestattet werden. Nachfolgend finden Sie Informationen zu den Optionen speziell für Ihr Gasanalysesystem.

8.1 Durchflussmesser AwiFLOW

Der thermischer Massendurchflussmesser AwiFLOW überträgt die unkorrigierten Messwerte für die aktuelle Temperatur **Temp** (in °C) und den aktuellen Durchfluss **F unkomp** (in m³/h) an das Gasanalysesystem. Diese Werte werden in dem Gasanalysesystem ausgewertet und korrigiert. Aus der Temperatur **Temp** (in °C) wird die absolute Feuchtigkeit **H2O** (in Vol%) angenommen. Der unkorrigierte Durchfluss **F unkomp** (in m³/h) wird auf die Normbedingungen für trockenes Biogas (Bezugszustände 0 °C/ 1013 mbar) **Fdry** (in Nm³/h) umgerechnet. Dazu dienen ein gemessener CH₄-Wert und die angenommene absolute Feuchtigkeit als Grundlage für die Berechnung. Das korrigierte Volumen **Vdry** (in m³) wird aus der Integration des korrigierten Durchflusses gebildet.

Es besteht zudem die Möglichkeit zur Berechnung und Anzeige des Energieflusses P_{sn} (in KW), eines Energiezählers E_{sn} (in KWh) und des durchschnittlichen Brennwertes H_{sn} (in KWh/m³).

Alle Werte beziehen sich auf die Awite Standard Bezugszustände nach Norm DIN 51857:1995:

- Brennwert (100 % CH₄): 11,06 kWh/m³
- Bezugsdruck Gasvolumen: 1013 mbar
- Bezugstemperatur Gasvolumen: 0 °C
- Bezugstemperatur Verbrennung: 25 °C

Weitere Bezugszustände und Messgrößen sind auf Anfrage möglich.

Das Volumen und der Energiezähler kann wie folgt zurückgesetzt werden:

Vorgehensweise:

1. **Admin > Benutzerstufe > Eingabe „300“** (Kapitel 4.7.2)
2. **Admin > Experteneinstellungen > alle Zähler zurücksetzen**